

Lightwood / テーブル

エレガントで軽やかな佇まいのテーブルです。

突板仕上げの天板は、優しい表情をお楽しみいただけます。

天縁をわずかに傾斜させ、腕を置いた時にぴったりと角度が合うように考えられています。

人工大理石の天板はデュポン™製のコーリアン®で、キッチンや浴室などにも使われるメンテナンス性に優れた素材です。

軽やかで上品なテーブルは、ホームユースからコントラクトまで、幅広いシーンにご利用いただけます。



デザイン

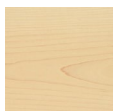

Photo by Nacasa & Partners Inc.

ジャスパー・モリソン, 2011 -

マテリアル

メープル

C-0
ナチュラルクリア

アッシュ

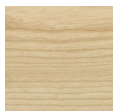
C-0
ナチュラルクリア

オーク

C-0 NL-0
ナチュラルクリア ナチュラルホワイト

コーリアン®

DuPont™
カメオホワイト

品質保証

製品納品日より1年間本製品の保証をいたします。

保証に際し、予め標準使用条件を目安として設定いたします。

その他の保証内容については、製品同梱の「保証規定」をご覧ください。

【標準使用条件】	環境条件	— 温度 20℃ / 湿度 55%	使用時間	— 8時間 / 日
	負荷条件	— 標準体重 70kg	着座回数	— 20回 / 日

テクニカルインフォメーション

木材

メープル、アッシュ、オークは北米で管理・伐採されたものを使用しています。また必要に応じて FSC® または PEFC™ 認証の家具を製造することができますが、木材調達に数カ月の期間が必要です。

天板

突板仕上げまたは人工大理石の2タイプからお選びいただけます。突板仕上げの天板は、表面材に突板、芯材にパーティクルボードを使用しており天板の厚みは19mmです。人工大理石の天板は、厚み10mmのデュポン™製のコーリアン®を使用しています。

VOC (揮発性有機化合物)

製造過程や完成品における VOC の排出を抑えた塗料・接着剤・合板を使用しています。また、これらの資材はホルムアルデヒド放散値基準である F☆☆☆☆ 認定を取得しており、JIS A1901 による試験値 0.4mg/l 以下であることを保証いたします。

製造工場

マルニ木工は、開発から設計、資材調達、製造、品質管理までのプロセスを、広島県にある本社工場で行っています。(※一部の製品は対象外) それらに関するサステナビリティポリシーについては別紙をご覧ください。>[Maruni_Sustainability.pdf](#)

使用用途

屋内用

マルニ木工ではさまざまな試験基準を設け、快適にご使用いただける設計になっておりますが、想定される範囲以上でのご使用は、木部が割れたり、折れたりする場合があります。製品を美しく保ち永くお使いいただくためにはいくつかの注意点がありますので、ご使用前に必ず取扱説明書をご確認ください。



ダイニングテーブル 130

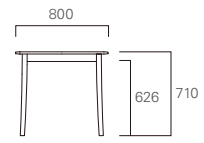
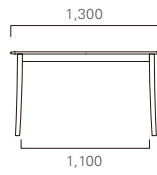

ダイニングテーブル 160

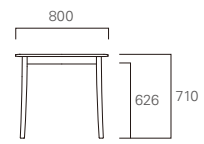
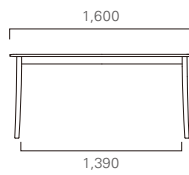
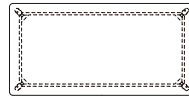

ダイニングテーブル 180

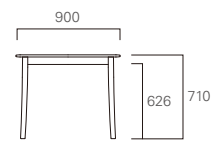
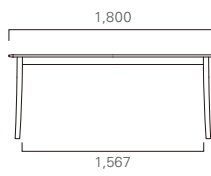

ダイニングテーブル 200

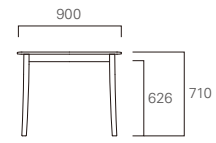
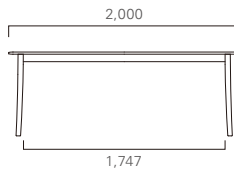
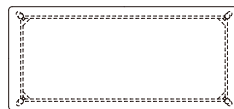

ダイニングテーブル 220

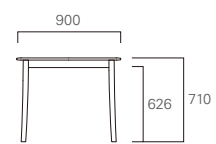
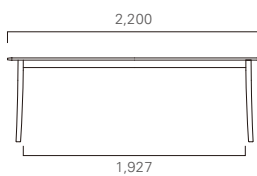
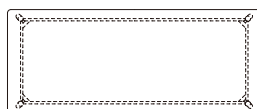

ダイニングテーブル 240

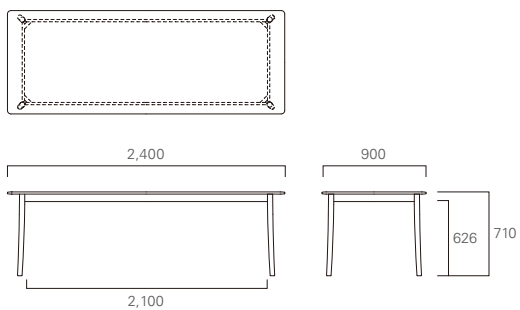

ダイニングテーブル 130 (コーリアン®)

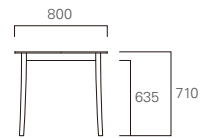
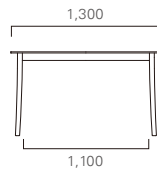

ダイニングテーブル 160 (コーリアン®)

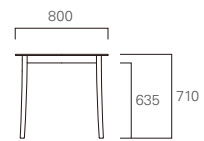
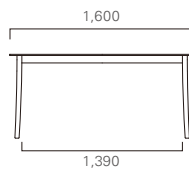
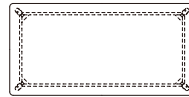

ダイニングテーブル 180 (コーリアン®)

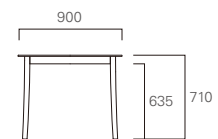
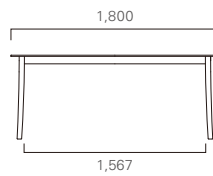
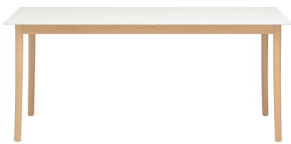

ダイニングテーブル 200 (コーリアン®)

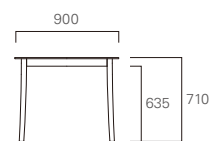
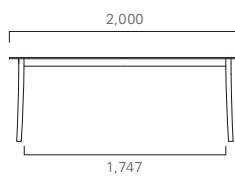
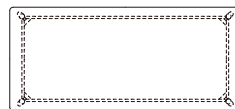

ダイニングテーブル 220 (コーリアン®)

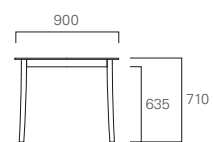
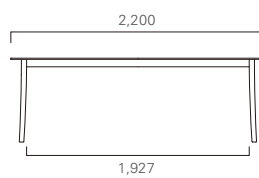
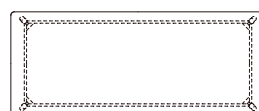

ダイニングテーブル 240 (コーリアン®)

